

LÖÐAÐBLAÐ 1:400

HNIT.	X-HNIT	Y-HNIT
N <sup>1</sup>	404,475,08	381,118,03
L <sup>1</sup>	404,481,00	381,122,33
L <sup>2</sup>	404,486,04	381,116,13
L <sup>4</sup>	404,480,55	381,111,78



AFTÖÐUMYND 1:5000

LÖÐ FYRIR SPENNISTÖÐ RARIK ER STOFNUÐ ÖR  
JÖRÐINI SMJÖRDALIR, SVIÐARFÉLAGINU ARBORG  
L166203  
NÝ LÖÐ ER 52,5m<sup>2</sup>.

SPENNISTÖÐIN ER HLUTI AF DREIFIKERFI RARIK.  
AFTÖÐUMYNDIN ER TEIKNUÐ Í HNIÐASETTAN  
LOFTMYNDAGRUNN FRÁ LOFTMYNDUR EHF.  
HNIÐAKERFI ER ISNET 93.

NR:	DAGS	BREYTING	AF
<p><b>Böfni ehf.</b> LVNGERÐI 23, 810 HVERAGERÐI, S 8629329, sigjok@bnet.is</p>			
<p>RARIK, SMJÖRDALIR ARBORG</p>			
<p>NÝ LÖÐ FYRIR SPENNISTÖÐ RARIK</p>			
<p>AFTÖÐUMYND, LÖÐAÐBLAÐ</p>			
SMÞ.	Kl. 100745-6599		
	NR: 190019-A1		
	KVAÐDI: 15000/1400	REIKN: SH	BLAÐST: A3
	TEIKN: SM	DAGS: 4.2.2019	

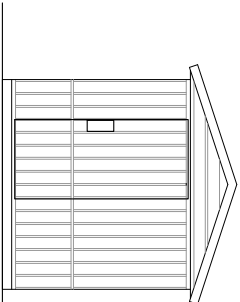

GAFL

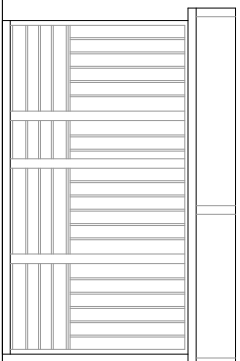

HLIDAR

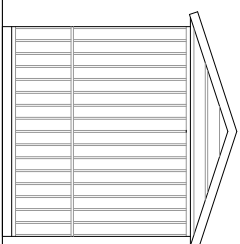

GAFL

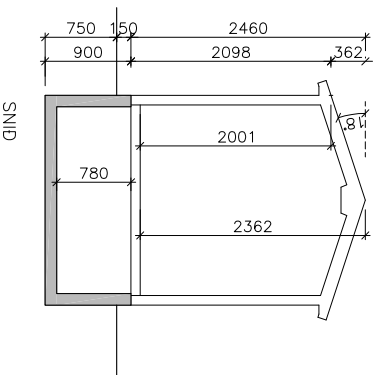
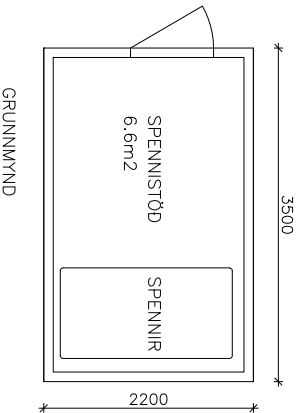

MANNVIRKID ER SPENNISTÖÐ I DREIFIKERFI RARIK

HÖSID ER INNFLUTT EININGAHÖS FRÁ ABB  
A STEYPTUM LAGNAKJALLARA

HÖSID ER ÖEINANGRAD OG LOFTFRÆST

VEGGIR ERU ÖR RYDYOÖRDU STALI OG  
TIMBURKLÆDNINGU AD HLUTA YST

ÞAK ER ÖR STALI  
GOLF ERU STALPÖTUR

FLATAMÁL HÖSS BRÜTTU 7.7 m<sup>2</sup>  
RÖMMAL HÖSS BRÜTTU 16.8 m<sup>3</sup>

NR:	DAGS	BREYTING	AF

**Böfti** efif LYNHEDI 23, 810 HVERAGERDI, S 662329, sigjak@sinnet.is

RARIK: LÖB SMJÖRÐÖLUM, SVEITARF: ÁRBORG

SPENNISTÖÐ MÄGNUM 350

GRUNNMÝND, ÚTLIT, SNID OG SKÝRINGAR

SAMB:

KL: 100745-6589

NR: 19013A2

KMARI: 130

BLAÐST: A3

TEKNI: SMJ

TEKNI: SMJ

DAGS: 24.7.2019

Skráningartafla: Spennistöð Rarik spennistöðverkið Smjörðullum, Sveitarfélagi Strásegljari, Sigurður Þ. Jakobssson														
Landnúmer: xxxxxx		Ulgáta 4.01t		Kennitala: 100745-6589										
Matslutannúmer: 01		Dags: 24.7.2019												
Uppskipting og lýsing				Stærðir										
D0	D1	D2	D3	D4	D5	DEM	D6	D7	D8	D9	D10a	D10b	D11	D12
Lokun	Rými hæð-íóð	Nokkun texti	Höfuð- Hökun	Egnar- hald	Berndukur m²	Mirrkukur m²	Siggar m²	Op m²	Brúðofukur m²	Brúðofukur sh < 1,8	Salarhæð mm	Salarhæð max	Brúð- runni m²	Netofukur m²
		<b>Matsluti</b>			7,7	0,0	0,0	0,0	7,7	0,0			18,3	6,6
		<b>Böfn</b>											1,5	
	01	1,hæð			7,7	0,0	0,0	0,0	7,7	0,0	2,00	2,34	16,8	6,6
A	0101	Spennistöð	T	0101	7,7				7,7				16,8	6,6
<b>Athugasemdir</b>														
Undir spennistöðinni er 800 mm lagraskjallari														
<b>Samelgnir sumra</b>														
<b>Eignarhald</b>														
	Egnar- hald	Nokkun texti	Brúðarinnal m²	Skipitarunnal m²	Sérlegn m²	Sérlegn og samlegn m²								
	0101	Spennistöð	7,7	14,388	14,388									
	<b>Alls</b>		7,7	14,388	14,388									

NR:	DAGS	BREYTING	AF

**Bolti** ehf. LYNHEDI 23, 810 HVERKAGERDI, S 6629329, sigjak@innnet.is

RARIK: LÖB SMJÖRÐULLUM, SVEITARF. ÁRBORG

SPENNISTÖÐ MAGNUM 350

SAMB.

KL 100745-6589

NR: 1901.9A3

KVARTI:  
BLAÐST: A3  
TEKNI: SMJ  
DAGS: 24.7.2019

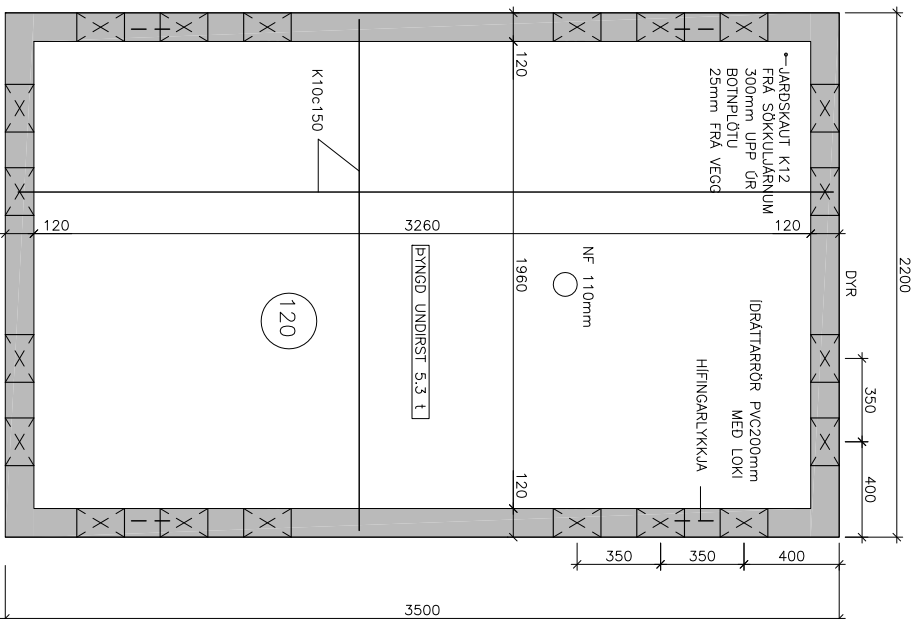

**GRUNNINNVIND**

GRUNNDUN  
 GRAFA SKAL FYRIR UNDIRSTÖÐUM NIDUR Á HEILLEGAN  
 BURDARHÉFAN BOTN.  
 UNDIR SÖKKILA SKAL Fylla MED FRÖSTÖRUGGRI GRÖS  
 BLETTA HÁFILEGA OG ÞAÐPA VEL  
 ÞJÖÐPUN SKAL UPPEFLA EFTIRFRANDI KRÖFUR (ÞLÖTURÖF):  
 $E2 \geq 100 MPa$   
 $E2/E1 \leq 2.2$   
 JAFNA SKAL FYLLINGU MED ÞUNNU SANDLAGI UNDIR BOTNÞLÖTU.

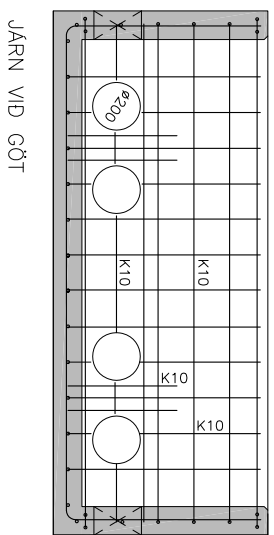
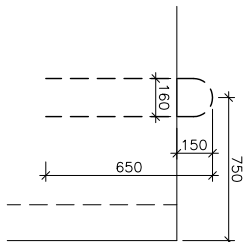

**HIFINGARLYKKJUR K16 L=1500**

OFAN Á SÖKKUL UNDIR HÖS  
 KOMI ÞANÞETTIBORÐI

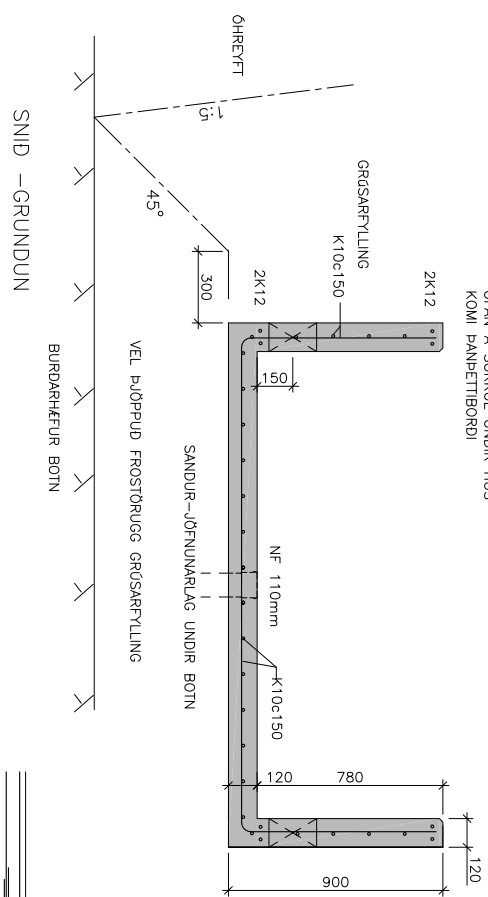

**SKYTING LAR. K12 Í HORNUM**

JÄRN:  
 K MERKIR KAMBSTAL B500C SAMKV. FS ENV. 10080  
 GRIND SE Í MIDJUM VEGG OG ÞLÖTU  
 ÖLL LARETT JÄRN Í VEGGUM BEYGJAST SKYTINGEND FYRIR HORN  
 SKYTINGEND JÄRNA ER 40X JÄRNÞVERMÁL  
 VINKLAR BEYGIST UM HÖUL MED ÞVERMÁL 10X JÄRNÞVERMÁL  
 MINNSTA STEYPUHÖULA ER 40mm AD UTAN OG 30mm AD INNAN

STENSTEYPA:  
 STEYPUGÖÐI C30/35 SEMENTSMAGN A.M.K. 320 Kg/m<sup>3</sup>  
 V/S-TALA < 0.55  
 LÖFTINNHÁLD STEYPU 6-8 % (EFTIR DEILINGU)  
 HÁMAR'S KÖRVASTARÐ 30 mm (d max)

NR:	DASS	BECHTING	AF
<p><b>Böfti ehf</b> LYNHEDIL 23. 810 HVERKGERÐI S 6629329. sigjak@smnet.is</p>			
<p>RARIK: SPENNINGSTÖÐ</p>			
<p>SPENNINGSTÖÐ MAGNUM 350</p>			
<p>FORSTEYPTAR UNDIRSTÖÐUR</p>			
<p>SAMB. KL. 100745-6589 NR. 17065- B1</p>			
KVARÐI: 1:20		TEKNI. SMJ	
DASS: 18.8.2017		TEKNI. SMJ	